

آسان و سریع نصب می شود

SOMMER
Home Automation

راه اندازی

دروازه متحرک (چرخان) توپیست 200

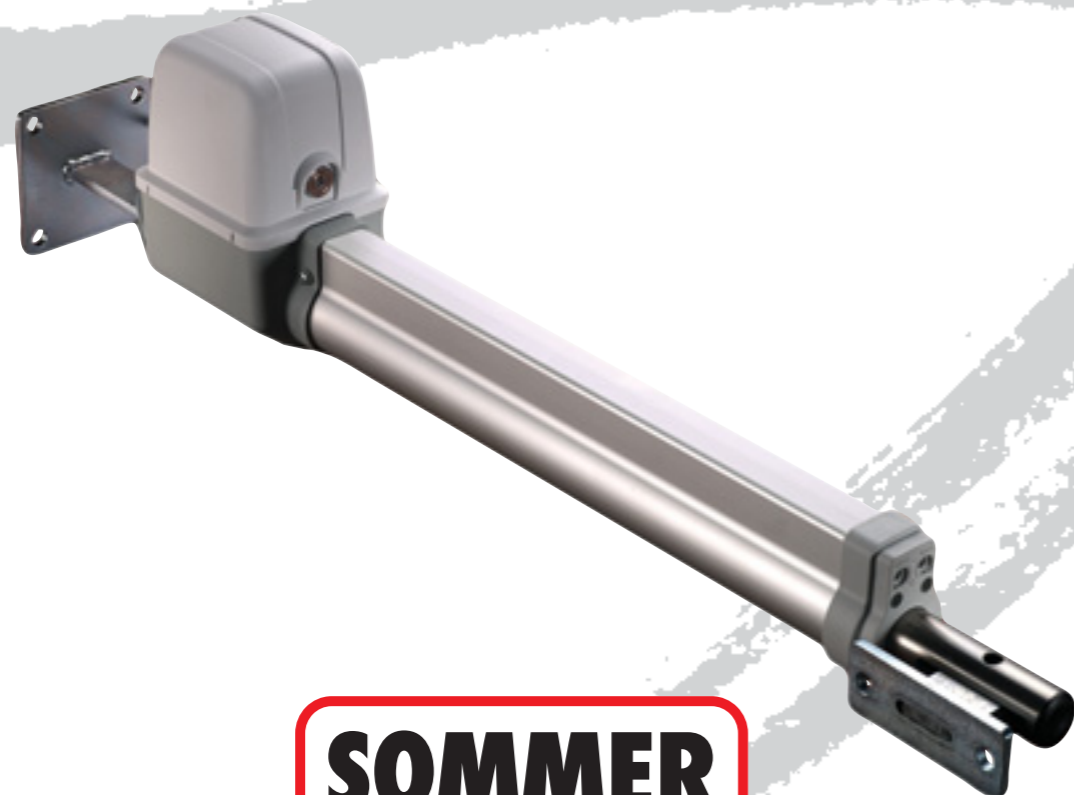

SOMMER
Home Automation

کنترل کلید پایانی



کارکرد ممتد را فعال کنید (موقعیت دکمه شماره 8 را تغییر دهید)

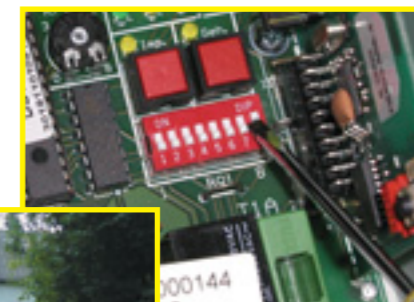

دوره (سیکل) آموزش دستگاه



آزمایش و بازرسی موارد ایمنی (قطع کارکرد)

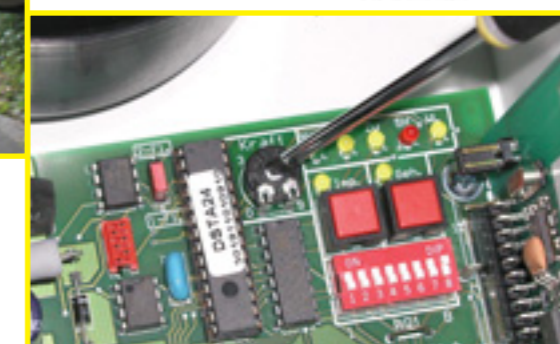

باز شدن آسان با دست در موارد اضطراری (در صورت قطع برق)

این بروشور جایگزین دستورالعمل نصب یا راه اندازی نمی شود

FA



حالت C2 = دروازه باز است

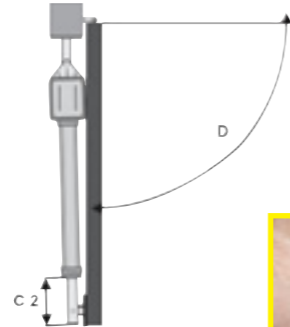

کابل کلید پایانی را به سمت عقب



اندازه دروازه

زاویه ورودی

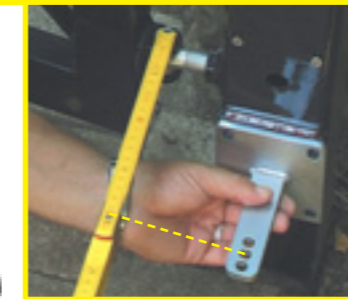

اندازه B



اندازه A

اتصال به واحد (سیستم) کنترل

اتصال به دروازه یک لنگه‌ای
(یک بال)

اتصال به دروازه دو لنگه‌ای (دو بال)

لنگه 1، دروازه با مانع

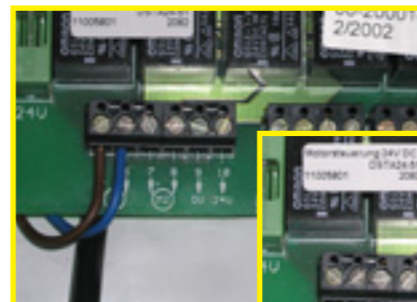

لنگه 2، برای رفت و آمد
پیدا (فقط یک لنگه دروازه
باز می شود)

A	80		100		120		140		160		180		200		220		240		260	
	C	C1	D	C2	C	C1	D	C2	C	C1	D	C2	C	C1	D	C2	C	C1	D	C2
100	854	272	889	308	925	344	963	382	1001	420	1035	454	1035	454	1035	454	1035	454	1035	454
	95°	84	105°	84	113°	84	120°	84	126°	84	129°	84	115°	84	107°	84	102°	84	98°	84
120	873	291	908	326	941	360	976	395	1014	433	1035	454	1035	454	1035	454	1035	454	1035	454
	94°	84	103°	84	110°	84	116°	84	122°	84	117°	84	108°	84	102°	84	97°	84	93°	84
140	893	312	924	343	959	377	992	411	1028	447	1035	454	1035	454	1035	454	1035	454	1035	454
	93°	84	101°	84	108°	84	114°	84	119°	84	109°	84	101°	84	96°	84	92°	84		
160	915	334	946	365	976	396	1010	428	1035	454	1035	454	1035	454	1035	454	1035	454	1035	454
	93°	84	100°	84	106°	84	112°	84	110°	84	101°	84	95°	84	91°	84				
180	937	356	966	385	997	416	1029	447	1035	454	1035	454	1035	454	1035	454	1035	454	1035	454
	93°	84	99°	84	104°	84	109°	84	100°	84	94°	84	90°	84						
200	959	377	988	406	1017	436	1035	454	1035	454	1035	454	1035	454	1035	454	1035	454	1035	454
	92°	84	98°	84	103°	84	100°	84	93°	84										
220	982	400	1010	428	1035	454	1035	454	1035	454	1035	454	1035	454	1035	454	1035	454	1035	454
	92°	84	97°	84	100°	84	90°	84												
240	1005	424	1031	449																
	92°	84	96°	84																

ابعاد ابدال در بخش زرد رنگ
حداکثر زاویه ورودی ۱۲۹°

تنظیم کلید مکانیکی پایانی

حالت C1 = دروازه بسته است

برنامه دادن به فرستنده



این بروشور جایگزین دستورالعمل نصب یا راه اندازی نمی شود

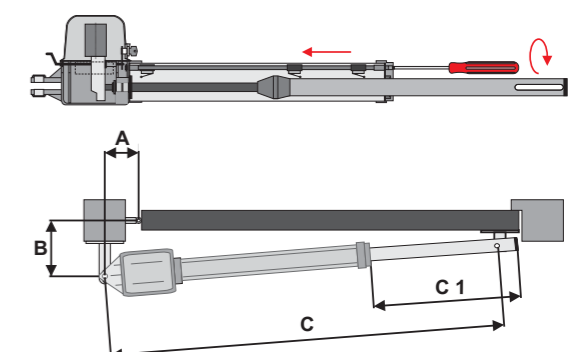

این بروشور جایگزین دستورالعمل نصب یا راه اندازی نمی شود